

Инструкция по эксплуатации

Винный шкаф

7081 295-00 508



LIEBHERR

Искусство сохранять свежесть

Благодарим за доверие.

Поздравляем с покупкой винного шкафа. Покупая нашу продукцию, отличающуюся удобством для пользователя, безупречной надежностью и высоким качеством, вы выбираете устройства высочайшего класса. Желаем вам получить как можно больше удовольствия от использования нового винного шкафа — и, конечно, от вина.

Чем меньше урожай с виноградника, тем лучше вино.

Лучшие вина производятся из винограда, растущего на бедных, сухих почвах. Качество почвы влияет на лозу, которая в свою очередь определяет качество винограда. Кроме того, очень сильное влияние на вино оказывает климат: свет и влажность воздуха очень важны для раскрытия букета.

Идеальная среда для вин.

Виноградная лоза — крайне чувствительное растение. С момента посадки, в период роста и сбора винограда, а также во время производства вина, на лозу влияют три фактора: свет, влажность воздуха и температура окружающей среды. Влияние этих факторов сохраняется даже после разлива вина в бутылки. Чтобы вкус смог полностью раскрыться, а аромат вина сохранился, вина необходимо правильно хранить. Наилучшим образом для этого подходит винный шкаф.



Содержание

Страница

| | |
|--|----|
| Установка..... | 5 |
| Сфера применения устройства..... | 5 |
| Габариты..... | 5 |
| Требования к электропитанию..... | 6 |
| Средства управления и контроля..... | 6 |
| Включение и выключение устройства..... | 7 |
| Настройка температуры..... | 7 |
| Включение вентилятора..... | 7 |
| Звуковой предупредительный сигнал..... | 8 |
| Внутреннее освещение..... | 8 |
| Режим настройки..... | 9 |
| Оборудование..... | 11 |
| Хранение вина..... | 12 |
| Размораживание..... | 13 |
| Чистка..... | 13 |
| Неисправности..... | 14 |
| Выключение устройства..... | 14 |
| Правила техники безопасности и предупреждения..... | 15 |
| Замечания об утилизации..... | 16 |
| Крепление к стене..... | 16 |

Описание устройства и оборудования

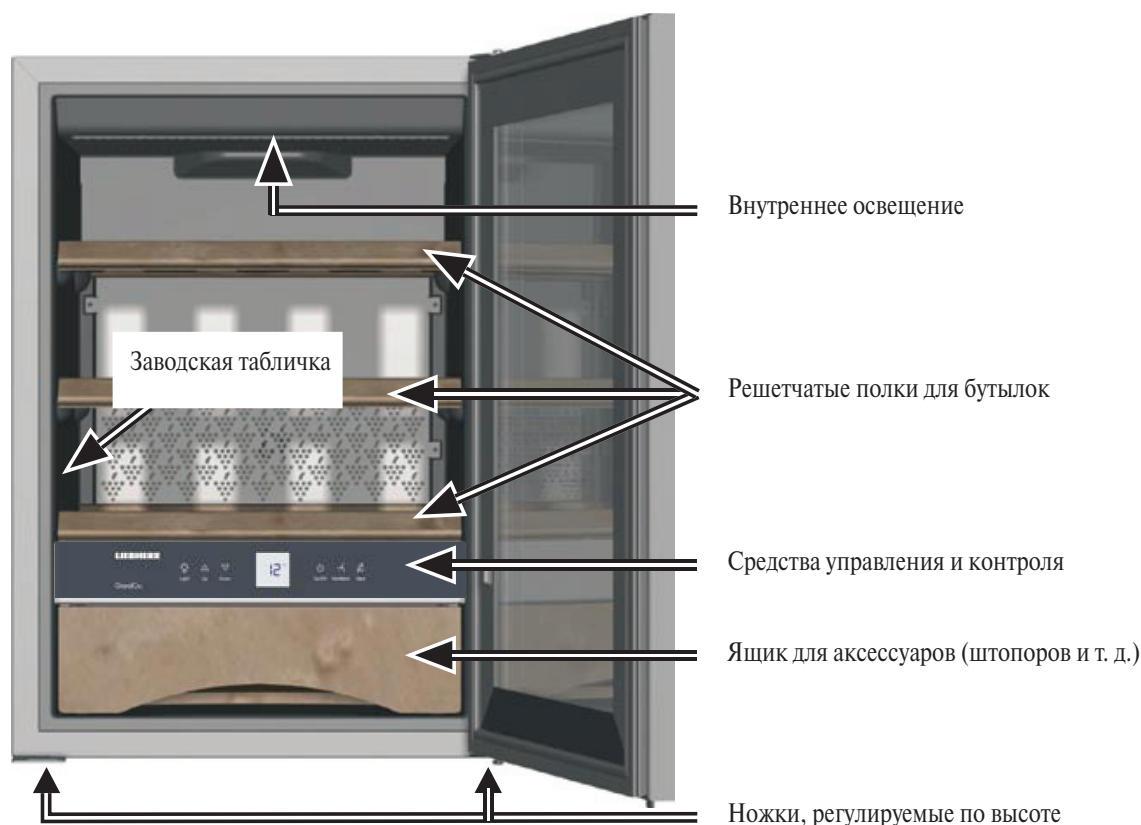

Установка

- Не устанавливайте устройство в местах, подвергающихся воздействию прямых солнечных лучей, а также в непосредственной близости к плите, обогревателю и т. д.
- Пол должен быть ровным и плоским. Чтобы скомпенсировать неровности пола, отрегулируйте ножки по высоте.
- Убедитесь, что устройство вентилируется надлежащим образом. Не закрывайте вентиляционные отверстия!
- Согласно стандарту EN 378 помещение, в котором стоит устройство, должно иметь объем не менее 1 м³ на каждые 8 г хладагента R 600a, используемого в этом устройстве. В таком случае при утечке в контуре, по которому циркулирует хладагент, в помещении не образуется огнеопасная газовой-воздушная смесь. Количество хладагента, содержащееся в устройстве, указано на заводской табличке, расположенной внутри шкафа.
- Устройство предназначено для работы при определенной температуре, зависящей от его климатического класса. Ограничения температуры нарушать нельзя.
Климатический класс данного устройства: N = +16°C ÷ +32°C.
- При установке двух шкафов рядом друг с другом, оставляйте между ними зазор не менее 50 мм, чтобы между шкафами не образовывался конденсат.

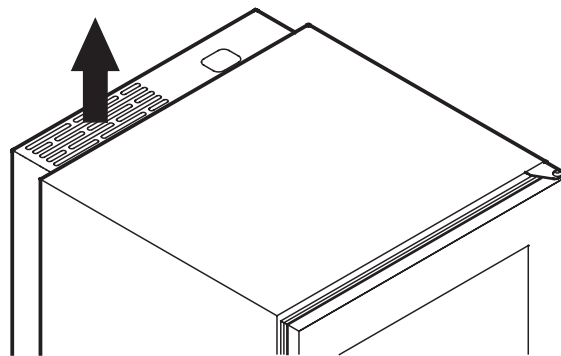

Сфера применения устройства

Устройство предназначено исключительно для хранения вина.

Согласно требованиям Директивы 2007/47/ЕС о медицинском оборудовании данный шкаф не предназначен для хранения и охлаждения лекарств, плазмы крови, лабораторных препаратов и других подобных веществ.

Неправильное использование устройства может нанести ему ущерб или стать причиной порчи хранящихся в нем веществ.

Кроме того, устройство не предназначено для использования во взрывоопасных зонах.

Габариты

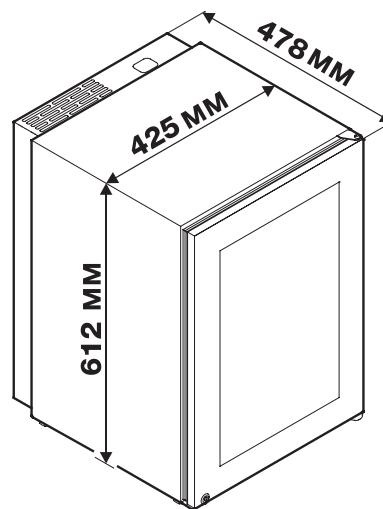

Требования к электропитанию

Параметры электропитания (напряжение и величина переменного тока) в рабочем режиме должны соответствовать паспортным характеристикам, указанным на заводской табличке. Табличка расположена внутри устройства, слева. Розетка должна быть защищена предохранителем с номиналом 10 А или выше и находиться на некотором расстоянии от задней части устройства. Кроме того, розетка должна быть легко доступна для пользователей.

Средства управления и контроля

Электронная панель управления основана на новой «технологии емкостных сенсоров». Для активации любой функции достаточно прикоснуться кончиком пальца к символу, представляющему собой значок нужной операции управления.

Точная точка контакта находится между символом и пояснительной надписью к нему.



Включение и выключение устройства

Включение: прикоснитесь к значку **On/Off** [Вкл/Выкл] и удерживайте его нажатым, пока дисплей не загорится постоянным или мигающим светом.

Выключение: прикоснитесь к значку **On/Off** и удерживайте его приблизительно 3 секунды, пока дисплей не погаснет.

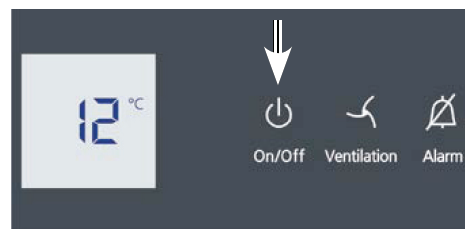

Настройка температуры

Чтобы уменьшить температуру:

прикоснитесь к значку «Down» [Понизить].

Чтобы увеличить температуру:

прикоснитесь к значку «Up» [Повысить].

- Во время ввода температуры отображение заданной температуры будет мигать на дисплее.
- Для изменения температуры степенями по 1°C нужно раз за разом кратковременно нажимать на соответствующий значок.
- Электронные средства контроля автоматически отключатся приблизительно через 5 секунд после последнего прикосновения. На дисплее будет отображаться текущая температура.



Температуру можно изменять в диапазоне от +5°C до +20°C.

Включение вентилятора

С помощью вентилятора можно создать в шкафу такой же микроклимат, как в винном погребе. Повышенная влажность воздуха защитит пробки от пересыхания.

Включение: прикоснитесь к значку **Ventilation** [Вентиляция]. Символ  загорится.

Выключение: повторно прикоснитесь к значку **Ventilation**. Символ  погаснет.

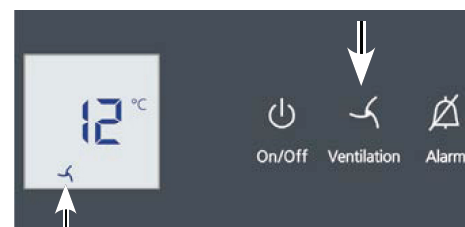

Звуковой предупредительный сигнал

Звуковой предупредительный сигнал помогает защитить вина от слишком сильных колебаний температуры.

Сигнал включается, если дверца остается открытой более 60 секунд.

Он звучит, если температура внутри шкафа становится слишком высокой или слишком низкой. Кроме того, начинает мигать дисплей и загорается символ .

Для отключения предупредительного сигнала необходимо прикоснуться к значку **Alarm** [Звуковой предупредительный сигнал].

Дисплей продолжит мигать до устранения причины подачи сигнала.

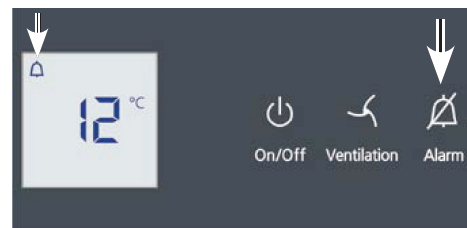

Внутреннее освещение

Освещение расположено с внутренней стороны в верхней части шкафа.

Внутреннее освещение включается и выключается прикосновением к значку **Light** [Свет].

Символ  загорается при включении освещения.

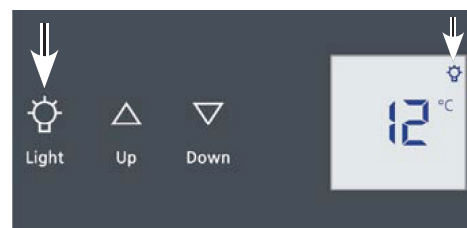

Осторожно – лазерное излучение класса 1M. Сняв кожух, не смотрите на свет через оптические приборы.

Производить замену лампы освещения может только специалист авторизованного сервисного центра!

Кроме того, яркость подсветки можно регулировать.

Прикоснитесь к значку **Light** и удерживайте его нажатым, одновременно прикасаясь к значкам настройки температуры для повышения или понижения яркости.



Down = темнее

Up = ярче

Режим настройки

В режиме настройки можно активировать следующие функции:







 = Функция «защита от детей»

 = Яркость дисплея







 = Функция «защита от детей»

Функция «защита от детей» не позволяет случайно выключить устройство.

Как включить функцию «защита от детей»



- Активируйте режим настройки, удерживая палец на значке  в течение 5 секунд.
- На дисплее отобразится 
- Прикоснитесь к значку 
- На дисплее отобразится 
- Еще раз прикоснитесь к значку 
- Начнет светиться символ , указывающий, что функция «защита от детей» включена.
- Выйдите из режима настройки, прикоснувшись к значку 

Как отключить функцию «защита от детей»



- Активируйте режим настройки, удерживая значок  в течение 5 секунд.
- На дисплее отобразится 
- Прикоснитесь к значку 
- На дисплее отобразится 
- Еще раз прикоснитесь к значку 
- Индикатор  погаснет. Это указывает, что функция «защита от детей» отключена.
- Выйдите из режима настройки, прикоснувшись к значку 

h = Яркость дисплея

Как настроить яркость дисплея



- Активируйте режим настройки, удерживая значок  в течение 5 секунд.
- Прикасайтесь к значку  до тех пор, пока на дисплее не появится символ **h**.
- Прикоснитесь к значку .

- На дисплее отобразится 

- Прикасаясь к значкам  , выберите яркость в диапазоне от:

h 0 = минимальной до

h 5 = максимальной

- Выбрав нужный вариант, прикоснитесь к значку .
- Выйдите из режима настройки, прикоснувшись к значку .
- Закройте дверцу. Новые настройки вступят в действие приблизительно через 1 минуту.

Оборудование

Деревянные полки

Полки предназначены для хранения бутылок в горизонтальном положении. Благодаря этому пробки не пересыхают.

Ящик для аксессуаров

Различные аксессуары, например, штопоры и т. д., можно хранить в нижнем ящике.

Полки и ящик можно вынуть, просто потянув их на себя. Дверца при этом должна быть открыта как минимум на 90°.



Воздухообмен через угольный фильтр с активированным углем

Созревание вин зависит от окружающих условий. Поэтому качество воздуха является решающим фактором для сохранения вина.

Оптимальный расход воздуха гарантирует фильтр с активированным углем, закрепленный в верхней части задней стенки.

Рекомендуем менять изображенный на иллюстрации фильтр раз в год. Сменные фильтры можно приобрести в авторизованном сервисном центре.

Замена фильтра:

Фильтр можно снять, нажимая на выемки справа и слева небольшой отверткой.

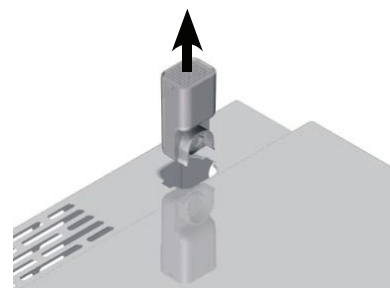

Хранение вина

На деревянной полке можно хранить четыре бутылки бок о бок.



Высокие винные бутылки можно расположить поперек шкафа.

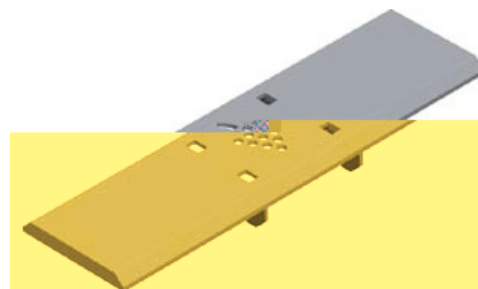

Чтобы бутылки держались в шкафу прочно, защелкните упор, расположенный в средней части деревянной полки.

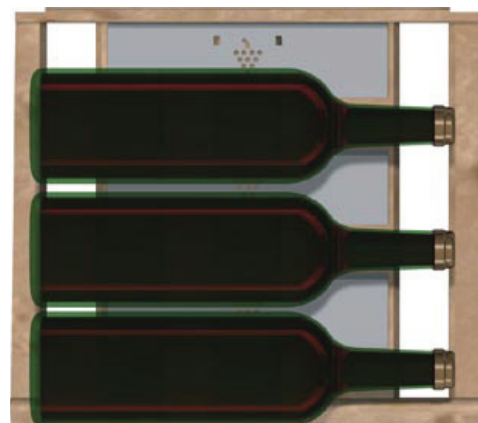

Размораживание

Устройство размораживается автоматически. Вода, конденсирующаяся на задней стенке, стекает в резервуар, расположенный в основании устройства, и автоматически испаряется из-за близости нагретого компрессора.

Чистка

Перед чисткой отключайте устройство. Отключите его от электросети или отвинтите/выключите предохранитель.

Не пользуйтесь абразивными или кислотными чистящими средствами, а также химическими растворителями. Рекомендуем использовать универсальные чистящие средства с нейтральным рН.

Не пользуйтесь устройствами для паровой чистки, поскольку они могут стать причиной травмы или повреждения устройства.

- Не пользуйтесь абразивными губками и металлическими мочалками, концентрированными чистящими средствами, особенно содержащими песок, хлор и кислоты, или химическими растворителями, которые могут повредить поверхность и стать причиной коррозии.
- Чистите боковые панели и дверцу чистой и мягкой тканью. При необходимости смочите ткань в растворе чистящего средства. Или можно использовать ткань из микроволокна.
- Чистите внутренние поверхности устройства, за исключением деревянных решетчатых полок, теплой водой с добавлением чистящего средства.
- Следите за тем, чтобы использованная для чистки вода не попала в электрические компоненты.
- Салфеткой из ткани вытрите насухо все детали.
- Не снимайте заводскую табличку, расположенную внутри устройства. Она очень важна для целей сервисного обслуживания.

Неисправности

Устройство спроектировано и создано для долгой и надежной службы без всяких неисправностей. Если в процессе эксплуатации все-таки возникла неисправность, проверьте, не является ли ее причиной ошибка, допущенная из-за нарушения правил эксплуатации. Помните, что в этом случае владелец устройства несет все расходы даже в течение гарантийного срока.

Некоторые неисправности вы можете устранить самостоятельно, воспользовавшись списком возможных причин:

- **Устройство не работает:**

- Проверьте, подключено ли устройство к электросети.
- В порядке ли предохранитель розетки?

- **Устройство издает громкий шум во время работы:**

- Убедитесь, что устройство твердо стоит на полу. Обратите внимание: от шума, производимого контуром, по которому циркулирует хладагент, избавиться невозможно.

- **Температура в винном шкафу слишком высока:** проверьте настройку температуры, в соответствии с разделом «**Настройка температуры**».

- Правильные ли показания дает отдельно установленный термометр?
- Правильно ли работает система вентиляции?
- Не установлен ли винный шкаф слишком близко к какому-либо источнику тепла?

- **Обратите внимание:** как и при каких условиях хранения, на бутылках может появиться плесень. Это зависит от типа клея на этикетках. Появление плесени можно предотвратить, тщательно удалив следы клея с бутылок.

Если ни одна из указанных выше причин не применима, и устранить неполадку самостоятельно невозможно, свяжитесь с ближайшим отделом технического обслуживания потребителей и сообщите им **тип устройства ①, индекс ② и серийный номер ③**, указанные на заводской табличке. Заводская табличка расположена на внутренней стенке слева.

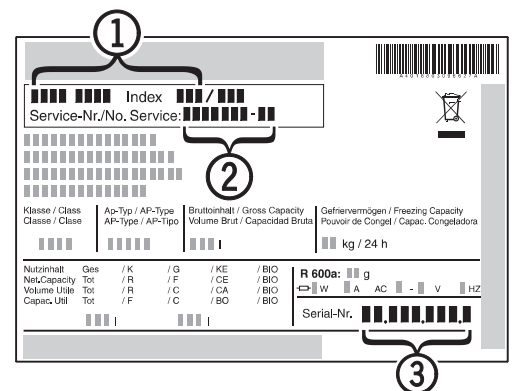

Выключение устройства

Если устройство необходимо отключить на некоторое время, выключите его и выньте вилку штепселя из розетки (или выньте предохранитель). Помойте устройство и оставьте дверцу открытой во избежание появления неприятных запахов.

Устройство удовлетворяет действующим правилам техники безопасности и директивам ЕС 2004/108/ЕС и 2006/95/ЕС.

Ввиду постоянного усовершенствования всех типов и моделей производитель оставляет за собой право изменения дизайна, оборудования и технологии.

Правила техники безопасности и предупреждения

- Для предотвращения травм или повреждения устройства распаковывать и устанавливать устройство нужно вдвоем.
- Если устройство было повреждено в процессе транспортировки, немедленно свяжитесь с продавцом, не подключая винный шкаф к электросети.
- Для безопасной эксплуатации устройство должно быть установлено и подключено к электросети способом, который описан в инструкции по эксплуатации.
- В случае возникновения любой неполадки отключите устройство от электросети. Выньте вилку штепселя из розетки, отключите питание или выньте предохранитель.
- При отключении устройства от электросети тяните за вилку штепселя, а не за провод.
- **Ремонтные и прочие работы с устройством может производить только специалист авторизованного сервисного центра. Ремонт, произведенный лицом, которому изготовитель не предоставил права на это, может подвергнуть пользователя большой опасности. Это относится и к замене провода питания.**
- Не становитесь на основание, ящики или дверцы шкафа, а также не используйте их в качестве подставок.
- Устройство не предназначено для использования детьми или лицами с ограниченными физическими и интеллектуальными возможностями или дефектами органов чувств, а также лицами, не имеющими необходимых знаний или опыта, если только они не находятся под присмотром лица, ответственного за их безопасность, или получили от него инструкции по пользованию винным шкафом. Необходимо следить, чтобы дети не играли с устройством.
- Избегайте длительного контакта с холодными поверхностями или охлажденными/замороженными продуктами. Такой контакт может вызвать боль, онемение и обморожение. В случае необходимости длительного контакта нужно принять меры предосторожности – например, надеть перчатки.
- **Если шкаф запирается, не храните ключ рядом с ним, а также там, где его могут найти дети.**
- Не ставьте в шкаф работающие электроприборы.
- Не повреждайте трубы контура, по которому циркулирует хладагент.
- Внутри винного шкафа нельзя вносить источники воспламенения или открытого огня. При транспортировке или чистке устройства необходимо проверять, не поврежден ли контур, по которому циркулирует хладагент. В случае обнаружения повреждения убедитесь, что рядом со шкафом отсутствуют источники воспламенения и обеспечьте вентиляцию помещения.

Замечания об утилизации

- Держите упаковочные материалы в недоступном для детей месте — полиэтиленовые листы и пакеты могут стать причиной удушья!
- Сдайте упаковку на официальный пункт сбора.

Вышедшее из строя устройство содержит материалы, которые можно использовать повторно. Поэтому устройство нужно утилизировать особым образом, а не вместе с бытовыми отходами.

- Прежде чем выбрасывать устройство, выведите его из строя: демонтируйте штепсель провода питания, обрежьте провода и выведите из строя защелку дверного замка, чтобы дети не могли попасть в ловушку в шкафу.
- Прежде чем сдать вышедшее из строя устройство для утилизации, убедитесь, что контур, по которому циркулирует хладагент, не поврежден.
- Подробная информация о хладагенте указана на заводской табличке.
- Предоставьте утилизацию отслуживших свой срок и ненужных устройств профессионалам, которые произведут ее надлежащим образом, в соответствии с действующими в стране правовыми нормами.



Крепление к стене

Устройство можно прикрепить к стене. На задней стенке шкафа расположены два крепежных отверстия **1**.

Убедитесь, что стена и крепежная арматура выдержат вес полностью загруженного винного шкафа. Пустой шкаф весит 31 кг.

Важно!

Чтобы обеспечить надлежащую вентиляцию через предназначенные для этого отверстия, необходимо воспользоваться четырьмя шайбами **2**, независимо от того, прикреплено ли устройство к стене или стоит на полу рядом с ней.

Просто вставьте шайбы в отверстия.

